

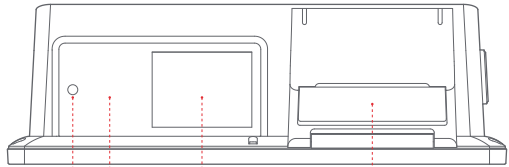

D1

Panduan Pengguna Desktop POS Keselamatan, Garansi dan Info Panduan

Pengenalan Produk



Kamera
NFC (Opsional) Layar LCD Kedua Printer

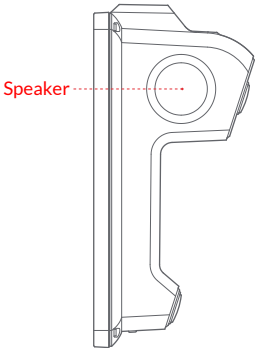
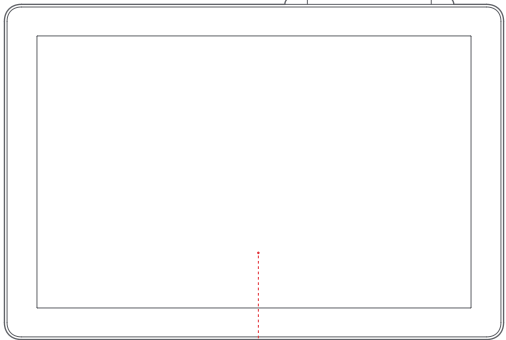
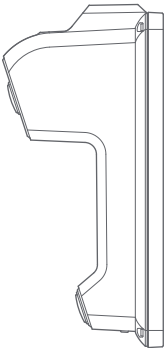

Speaker

Reset
Tombol Power
Volume +
Volume - Layar LCD Utama

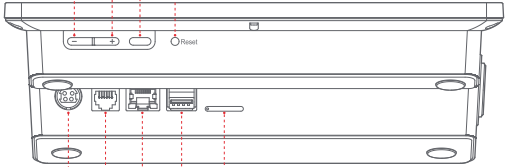

Colokan DC Masuk
RJ12 Port
RJ45 Port Slot Kartu SIM
Type-A USB Port x2

Panduan Pengguna Printer

- 1 Buka tutup penutup printer dan pintu kompartemen kertas terbuka

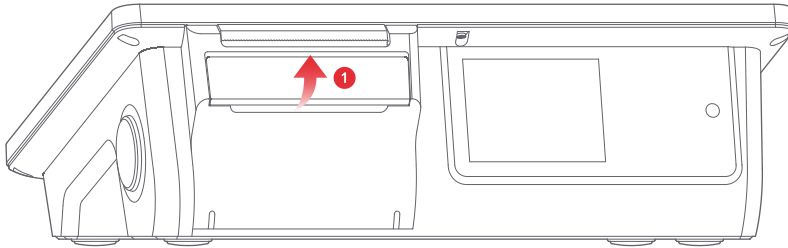

- 2 Masukkan Thermal Paper dan tarik keluar sebagian di luar pintu keluar kertas printer, kemudian tutup penutup kompartemen kertas.

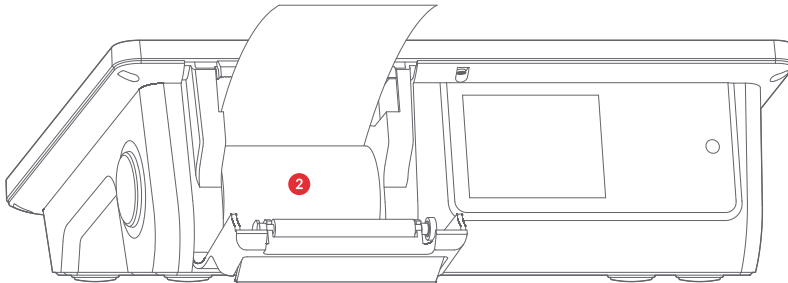

- 3 Setelah mencetak, sobek kertas ke arah atas.

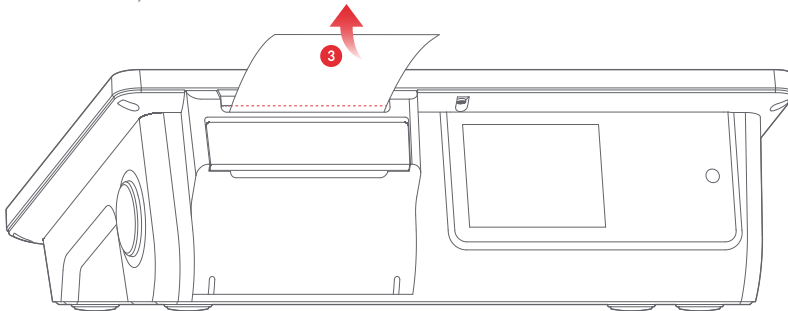

Spesifikasi Teknis Desktop POS

OS	Android 11 series iMin UI
CPU	8-Core, 2 x A75 and 6 x A55, 1.8GHz
Main LCD Display	10.1 inches, resolution: 800 x 1280, multi-touch capacitive screen
Secondary LCD Display	2.4 inches, resolution: 240 x 320
Storage	2GB RAM + 16GB ROM
Camera	0.3M, FF
Wi-Fi	802.11 a/b/g/n/ac (2.4GHz/5GHz)
Bluetooth	5.0BLE
Card Slot	2 x SIM
Network	2G/3G/4G
NFC	Optional, default none
Printer	58mm thermal printer, support the paper roll with maximum 40mm diameter
Speaker	1.5W
External Interface	1 x DC-in, 1 x RJ12 (12-24V), 1 x RJ45, 2 x Type-A port, 1 x SIM Card Slot
Power Adapter	Output power 36W, Input: AC100~240V/1.5A, Output: DC24V/1.5A
Machine Size	250.2mm x 171.9mm x 80.5mm
Operating Temperature	0°C to +50°C
Storage Temperature	-20°C to +60°C
Operating Humidity	10% to 90% r.H.
Limit Altitude	Max. 5000 meters

Kandungan yang Mengandung Racun dan Zat yang Berbahaya di Produk ini

Nama Bagian	Racun atau Zat dan Elemen yang Berbahaya					
	Timah Hitam (Pb)	Merkuri (Hg)	Kadmium (Cd)	Chromium VII (Cr(VII))	Polybrominated biphenyl (Cr(VII))	Polybrominated diphenyl ethers (PBDE)
Papan Sirkuit	×	○	○	○	○	○
Kepala Printer	×	○	○	○	○	○

○: Berarti kandungan zat beracun dan berbahaya di semua homogen bahan kompone di bawah batas yang ditentukan dalam SJ/t113363-2006.

×: Berarti kandungan zat beracun dan berbahaya setidaknya dalam bahan yang homogen dari komponen melebihi batas yang ditentukan dalam SJ/-2006

Namun, komponen ditandai dengan pada tabel di atas tidak proporsional karena tidak ada teknologi alternatif di industri pada saat ini.

Produk yang telah mencapai atau melampau umur layanan perlindungan lingkungan harus didaru ulang dan digunakan kembali sesuai dengan produk informasi elektronik langkah langkah pengendalian dan pengelolaan atau hukum dan pedoman lokal Mereka tidak boleh dibuang sesuka hati atau disamakan dengan limbah rumah tangga.

Product Warranty Card

Product Name :

NoModel: _____

NoSerial: _____

Tgl Pembelian:

Periode Garansi: Periode Garansi dimulai dari tanggal pembelian produk. Kita menawarkan 365 hari servis garansi.

Nomor Hp: _____

Alamat: _____

Garansi di iMin tidak akan berlaku apabila:

- Unit telah dibongkar, diperbaiki, dimodifikasi sendiri oleh pengguna, diluar sepengetahuan iMin.
- Kode barcode produk rusak, stiker rapuh dan kartu garansi yang diubah atau rusak
- Kerusakan akibat faktor manusia, termasuk kerusakan yang disebabkan penggunaan yang tidak sesuai dengan panduan buku penggunaan
- Kerusakan akibat terkena cairan/air, baik dari tetesan maupun cipratan dari penggunaan normal, kesalahan ataupun kecelakaan
- Kerusakan akibat bencana alam, seperti banjir, kebakaran, gempa bumi dan lainnya.
- Periode garansi berakhir.

Konten Pengemasan

- Desktop POS x 1
- Power Adapter x 1, Power Kabel x 1
- Kertas Thermal x 1, Ejector pin x 1
- Petunjuk Pengguna x 1

Qualificat ion Certificate
Passed Inspection

Informasi Keselamatan

- Silakan colokan adaptor daya hanya ke stop kontak yang sesuai.
- Jangan gunakan di lingkungan dengan gas yang berbahaya.
- Jangan membongkar peralatan. Ini hanya boleh diservis atau di daur ulang oleh penyedia layanan resmi iMin.
- Ini adalah product grade B. Produk dapat menyebabkan gangguan radio dan gangguan pada alat medis. Pengguna disarankan untuk mengambil tindakan untuk memastikan mengurangi kemungkinan untuk menyebabkan gangguan pada radio, televisi dan alat elektronik lainnya.
- Mengenai penggantian baterai :
 1. Jangan mencoba mengganti sendiri baterai - Anda dapat merusak baterai, yang dapat menyebabkan kepanasan, kebakaran, dan cedera.
 2. Baterai yang diganti/bekas harus dibuang sesuai dengan undang-undang dan pedoman lingkungan setempat. Jangan buang ke dalam api. Itu harus diservis atau didaur ulang oleh iMin atau penyedia layanan resmi, dan harus didaur ulang atau dibuang secara terpisah dari limbah rumah tangga.

Pernyataan Perusahaan

Perusahaan kami tidak bertanggung jawab atas tindakan berikut:

- Kerusakan yang disebabkan oleh penyalahgunaan, kurangnya perawatan, atau penempatan perangkat dibawah kondisi yang dapat menyebabkan pengoperasian dan resiko yang tidak diinginkan sesuai dengan spesifikasi dalam petunjuk pgunaan
- Kami tidak akan bertanggung jawab atas kerusakan atau masalah yang disebabkan oleh bagian pihak ketiga atau komponen (selain dari produk original atau produk yang disetujui oleh kita). Tanpa sepengetahuan kita , anda tidak dapat memodifikasi atau mengubah produk.
- Sistem operasi produk ini telah didukung oleh pembaruan rutin resmi yang secara berkala. Jika pengguna melanggar sistem Rom pihak ketiga atau mengubah file sistem dengan membajak, ini dapat menyebabkan sistem operasi tidak stabil dan membawa resiko keamanan.

Saran

- Jangan biarkan perangkat terkena uap air, lembab, atau cuaca basah seperti hujan, salju atau kabut.
- Jangan menggunakan perangkat di lingkungan yang sangat dingin atau panas misalnya didekat api unggun atau rokok
- Jangan menjatuhkan, melempar, atau menekuk
- Gunakan di lingkungan yang secara optikal bersih dan bebas debu untuk menghindari bagian-bagian tertentu yang tersumbat dan merembes melalui celah di di perangkat
- Jangan tergoda untuk menggunakan perangkat di dekat peralatan medis.

Informasi Keselamatan Penting

- Jangan pasang atau gunakan selama badai petir dan kondisi kilat, jika tidak akan ada resiko sengatan listrik, cedera, atau kematiann jika terjadi guntur atau sambarana petir.
- Jika adna menemukan bau yang tidak biasa, kepanasan atau merokok, segera potong daya dengan segera.
- Jangan biarkan perangkat terkena uap air, lembab, atau cuaca basah, seperti hujan , salju atau kabut; Jangan gunakan di atmosfer gas yang mudah meledak
- Jarak RF anatara produk dan tubuh adalah 5mm.

Disclaimer

Karena pembaruan rutin dan peningkatan yang dilakukan pada produk, beberapa detail dokumen mungkin tidak konsisten dengan produk fisik. Sialakan ambil produk yang kamu terima sebagai standard. Hak untuk menafsirkan dokumen ini milik perusahaan kami. Kami berhak untuk mengubah spesifikasi ini tanpa pemberitahuan sebelumnya.



3-06-10-994